

TOGOFIT  
by hauck



# TOGFIT PET ROADSTER

**Creado por:**

<https://carritoparaperros.com/>

**Para:**

<https://carritoparaperros.com/togfit-pet.roadster>

## Pet Roadster

**D** Gebrauchsanweisung

**GB** Instructions for use

**F** Mode d'emploi

**E** Instrucciones de manejo

**I** Istruzioni per l'uso

**RUS** Инструкция по эксплуатации

**H** Használati utasítás

**PL** Instrukcja użytkowania

IMPORTANTE: Lea atentamente las siguientes instrucciones y consévelas para futuras consultas.

## togfit roadster

- WICHTIG: DIE FOLGENDEN ANLEITUNGEN SIND SORGFÄLTIG ZU LESEN UND FÜR SPÄTERES NACHSCHLAGENAUFZUBEWAHREN
- DIESES PRODUKT IST NUR FÜR HAUSTIERE MIT DEM MAXIMALGEWICHT VON BIS ZU 32 KG/70 LB GEEIGNET
- WARNUNG: VERGEWISSERN SIE SICH VOR GEBRAUCH, DASS ALLE VERRIEGELUNGEN GESCHLOSSEN SIND
- WARNUNG: VERGEWISSERN SIE SICH, DASS IHR TIER BEIM AUFKLAPPEN UND ZUSAMMENKLAPPEN DES WAGENS AUSSER REICHWEITE IST, UM VERLETZUNGEN ZU VERMEIDEN
- WARNUNG: SICHERN SIE IHR TIER MIT DEM RÜCKHALTESYSTEM IM WAGEN.
- WARNUNG: DIESES PRODUKT IST NICHT ZUM JOGGEN ODER SKATEN GEEIGNET
- DAS MAXIMALE LADEGEWICHT FÜR DEN KORB BETRÄGT 3 KG/ 6,6 LB
- WARNUNG: VOM HERSTELLER NICHT ZUGELASSENE ZUBEHÖRTEILE DÜRFEN NICHT VERWENDET WERDEN
- WARNUNG: AM SCHIEBER BEFESTIGTE LASTEN BEEINTRÄCHTIGEN DIE STANDFESTIGKEIT DES WAGENS
- WARNUNG: BENUTZEN SIE IMMER DIE FESTSTELLBREMSE WIE BESCHRIEBEN BZW. ABGEBILDET, WENN SIEDEN WAGEN ABSTELLEN
- BITTE BEACHTEN SIE DIE TEXTILKENNZEICHNUNG.
- BITTE ÜBERPRÜFEN SIE DIE FUNKTIONALITÄT VON BREMSEN, RÄDERN, VERRIEGELUNGEN, VERBINDUNGSELEMENTEN, GURTSYSTEMEN UND NÄHTEN REGELMÄSSIG.
- SETZEN SIE DAS PRODUKT NICHT STÄRKERER SONNENBESTRAHLUNG AUS.
- UM ROST ZU VERMEIDEN, MUSS DAS PRODUKT NACH DEM EINSATZ BEI REGEN ODER SCHNEE GETROCKNET UND DIE RÄDER MIT SCHMIERMITTELN GEWARTET WERDEN.
- REINIGEN, PFLEGEN UND KONTROLLIEREN SIE DIESES PRODUKT REGELMÄSSIG

## togfit pet roadster instructions

- IMPORTANT: READ THE FOLLOWING INSTRUCTIONS CAREFULLY AND KEEP THEM FOR FUTURE REFERENCE.
- THIS PRODUCT IS ONLY SUITABLE FOR PETS WITH A MAXIMUM WEIGHT OF UP TO 32 KG/70 LB
- WARNING: MAKE SURE THAT ALL OF THE LOCKING DEVICES ARE ENGAGED BEFORE USE.
- WARNING: MAKE SURE THAT YOUR PET IS OUT OF THE WAY WHEN UNFOLDING AND FOLDING UP THE ROADSTER TO AVOID INJURY
- WARNING: SECURE YOUR PET WITH THE RESTRAINT SYSTEM IN THE ROADSTER.
- WARNING: THIS PRODUCT IS NOT SUITABLE FOR JOGGING OR SKATING
- THE MAXIMUM CARRYING CAPACITY FOR THE BASKET IS 3 KG/ 6.6 LB
- WARNING: ATTACHMENTS THAT HAVE NOT BEEN APPROVED BY THE MANUFACTURER MAY NOT BE USED.
- WARNING: LOADS ATTACHED TO THE HANDLE WILL IMPAIR THE STABILITY OF THE ROADSTER.
- WARNING: ALWAYS USE THE PARKING BRAKE AS DESCRIBED / ILLUSTRATED WHEN YOU PARK THE ROADSTER
- PLEASE PAY ATTENTION TO THE TEXTILE LABELLING.
- PLEASE CHECK THE FUNCTION OF THE BRAKES, WHEELS, LOCKING DEVICES, CONNECTING ELEMENTS, BELT SYSTEMS AND SEAMS REGULARLY
- DO NOT EXPOSE THE PRODUCT TO STRONG SUNLIGHT
- TO PREVENT RUST, THE PRODUCT MUST BE DRIED AFTER USE IN RAIN OR SNOW AND THE WHEELS MUST BE SERVICED WITH LUBRICANT.
- CLEAN, MAINTAIN AND CHECK THIS PRODUCT REGULARLY.

## togfit roadster hondenbuggy

- I M P O R T A N T : LES INSTRUCTIONS SUIVANTES DOIVENT ÊTRE LUES ATTENTIVEMENT ET CONSERVÉES POUR UNE CONSULTATION ULTÉRIEURE
- C E P R O D U I T E S T A D A P T É U N I Q U E M E N T P O U R L E S A N I M A U X D O M E S T I Q U E S D ' U N P O I D S M A X I M U M D E 3 2 K G / 7 0 L B
- A V E R T I S S E M E N T : A S S U R E Z - V O U S Q U E T O U S L E S V E R R O U I L L A G E S S O N T F E R M É S A V A N T L ' U T I L I S A T I O N .
- A V E R T I S S E M E N T : A S S U R E Z - V O U S Q U E V O T R E A N I M A L N E S E T R O U V E P A S À P R O X I M I T É L O R S D U D É P L I A G E E T D U P L I A G E D E L A P O U S S E T T E A F I N D ' É V I T E R L E S B L E S S U R E S
- A V E R T I S S E M E N T : P R O T É G E Z V O T R E A N I M A L A V E C L E S Y S T È M E D ' A T T A C H E D E L A P O U S S E T T E
- A V E R T I S S E M E N T : C E P R O D U I T N ' E S T P A S A D A P T É P O U R L E J O G G I N G O U L E S K A T E
- L E P O I D S M A X I M A L D E C H A R G E M E N T P O U R L A C O R B E I L L E E S T D E 3 K G / 6 , 6 L B
- A V E R T I S S E M E N T : L E S A C C E S S O I R E S N O N A U T O R I S É S P A R L E F A B R I C A N T N E D O I V E N T P A S Ê T R E U T I L I S É S
- A V E R T I S S E M E N T : L E S C H A R G E S F I X É E S S U R L A B A R R E D É S T A B I L I S E N T L A P O U S S E T T E .
- A V E R T I S S E M E N T : U T I L I Z E Z T O U J O U R S L E F R E I N C O M M E D É C R I T O U I L L U S T R É L O R S Q U E V O U S P O S E Z L A P O U S S E T T E .
- V E U I L L E Z R E S P E C T E R L E M A R Q U A G E D U T E X T I L E
- V E U I L L E Z C O N T R Ô L E R R É G U L I È R E M E N T L A F O N C T I O N N A L I T É D E S F R E I N S , D E S R O U E S , D E S V E R R O U I L L A G E S , D E S S Y S T È M E S D E S A N G L E S E T D E S C O U T U R E S
- N ' E X P O S E Z P A S L E P R O D U I T A U X F O R T S R A Y O N S D U S O L E I L .
- A F I N D ' É V I T E R L A R O U I L L E , L E P R O D U I T D O I T Ê T R E S É C H É A P R È S A V O I R É T É U T I L I S É S O U S L A P L U I E O U L A N E I G E E T L E S R O U E S L U B R I F I É E S .
- N E T T O Y E Z , E N T R E T E N E Z E T C O N T R Ô L E Z C E P R O D U I T R É G U L I È R E M E N T

E

TOGofit  
by hauck

## Instrucciones togfit pet roadster

- **IMPORTANTE:** LAS SIGUIENTES INDICACIONES DEBERÁN SER LEIDAS CON ATENCIÓN Y LUEGO GUARDADAS, PARA UNA CONSULTA POSTERIOR.
- ESTE PRODUCTO SOLO ES APTO PARA ANIMALES DOMÉSTICOS CON UN PESO MÁXIMO DE HASTA 32 KG/70 LB
- **ADVERTENCIA:** ASEGÚRESE ANTES DEL USO, QUE TODOS LOS CERROJOS ESTÉN BIEN ENCAJADOS
- **ADVERTENCIA:** ASEGÚRESE QUE SU MASCOTA SE ENCUENTRE FUERA DEL ALCANCE AL ABRIR Y CERRAR EL COCHECITO, PARA ASÍ EVITAR LESIONES
- **ADVERTENCIA:** ASEGURE SU MASCOTA CON EL SISTEMA DE RETENCIÓN DENTRO DEL COCHECITO
- **ADVERTENCIA:** ESTE PRODUCTO NO ES APROPIADO PARA JOGGING O PARA PATINAJE
- LA CARGA MÁXIMA PARA LA CANASTA ES DE 3 KG/ 6,6 LB
- **ADVERTENCIA:** NO SE DEBERÁN USAR ACCESORIOS QUE NO ESTÉN APROBADOS POR EL FABRICANTE
- **ADVERTENCIA:** CARGAS SUJETADAS A LA CORREDERA PERJUDICAN LA ESTABILIDAD DEL COCHECITO.
- **ADVERTENCIA:** CUANDO ESTACIONE EL COCHECITO, UTILICE SIEMPRE EL FRENO DE ESTACIONAMIENTO TALCOMO SE DESCRIBE O SE REPRESENTA EN LA IMAGEN
- POR FAVOR OBSERVE EL ETIQUETADO TEXTIL
- POR FAVOR CONTROLE REGULARMENTE EL FUNCIONAMIENTO DE FRENOS, RUEDAS, CERROJOS, ELEMENTOS DE UNIONES, SISTEMA DE CINTURÓN DE SEGURIDAD Y COSTURAS
- NO EXPONGA EL PRODUCTO A LOS RAYOS SOLARES MÁS INTENSOS.
- PARA PREVENIR LA OXIDACIÓN, DESPUÉS DEL USO EN LA NIEVE O LA LLUVIA, SE TIENE QUE SECAR EL PRODUCTO Y LAS RUEDAS DEBERÁN SER PRESERVADAS CON UN LUBRICANTE.
- PARA PREVENIR LA OXIDACIÓN, DESPUÉS DEL USO EN LA NIEVE O LA LLUVIA, SE TIENE QUE SECAR EL PRODUCTO Y LAS RUEDAS DEBERÁN SER PRESERVADAS CON UN LUBRICANTE.

[carritoparaperros.com](http://carritoparaperros.com)

- ATTENZIONE: LEGGETE ATTENTAMENTE LE SEGUENTI ISTRUZIONI E CONSERVATELE PER UNA CONSULTAZIONE FUTURA
- QUESTO PRODOTTO È INDICATO SOLO PER ANIMALI DOMESTICI CON UN PESO MASSIMO FINO A 32 KG/70 LB
- AVVERTENZA: ASSICURATEVI PRIMA DELL'UTILIZZO CHE TUTTI I DISPOSITIVI DI BLOCCAGGIO SIANO INNESTATI.
- AVVERTENZA: ASSICURATEVI CHE IL VOSTRO ANIMALE DURANTE L'OPERAZIONE DI APERTURA E DI CHIUSURA DEL PASSEGGINO NON SIA NEI PARAGGI, ONDE EVITARE FERITE.
- AVVERTENZA: ASSICURATE IL VOSTRO ANIMALE SEMPRE CON IL SISTEMA DI RITENUTA DEL PASSEGGINO.
- AVVERTENZA: QUESTO PRODOTTO NON È ADATTO PER FARE JOGGING O ANDARE SUI PATTINI
- LA PORTATA MASSIMA DEL CESTELLO È DI 3 KG/ 6,6 LB.
- AVVERTENZA: NON È CONSENTITO L'USO DI ACCESSORI NON AUTORIZZATI DAL PRODUTTORE.
- AVVERTENZA: I CARICHI FISSATI AL MANICO PREGIUDICANO LA STABILITÀ DEL PASSEGGINO
- AVVERTENZA: USATE SEMPRE, QUANDO POSTEGGIATE IL PASSEGGINO, IL FRENO DI STAZIONAMENTO COME DESCRITTO OVVERO COME ILLUSTRATO
- VI PREGHIAMO DI OSSERVARE LE INDICAZIONI RIPORTATE SULL'ETICHETTA DEL CAPO.
- VI PREGHIAMO DI VERIFICARE REGOLARMENTE LA FUNZIONALITÀ DEI FRENI, DELLE RUOTE, DEI DISPOSITIVI DI BLOCCAGGIO, DEGLI ELEMENTI DI COLLEGAMENTO, DEI SISTEMI DELLE CINGHIE E DELLE CUCITURE
- NON ESPONETE IL PRODOTTO A FORTI RADIAZIONI SOLARI.
- PER EVITARE LA RUGGINE, DOPO L'USO SOTTO PIOGGIA O NEVE IL PRODOTTO DEVE ESSERE ASCIUGATO E LE RUOTE DEVONO ESSERE INGRASSATE CON UN LUBRIFICANTE
- ESEGUITE A INTERVALLI REGOLARI LA PULIZIA, LA CURA E ED ESEGUITE IL CONTROLLO DI QUESTO PRODOTTO

RUS

TOGOFIT  
by hauck

- ВАЖНО: СЛЕДУЮЩИЕ ИНСТРУКЦИИ СЛЕДУЕТ ВНИМАТЕЛЬНО ПРОЧИТАТЬ И ХРАНИТЬ ДЛЯ ДАЛЬНЕЙШЕГО ИСПОЛЬЗОВАНИЯ.
- ЭТО ИЗДЕЛИЕ ПРЕДНАЗНАЧЕНО ТОЛЬКО ДЛЯ ДОМАШНИХ ЖИВОТНЫХ С МАКСИМАЛЬНЫМ ВЕСОМ ДО 32 КГ / 70 ФУНТОВ
- ПРЕДУПРЕЖДЕНИЕ: УБЕДИТЕСЬ ПЕРЕД ИСПОЛЬЗОВАНИЕМ, ЧТОБЫ ВСЕ ФИКСАТОРЫ БЫЛИ ЗАКРЫТЫ.
- ПРЕДУПРЕЖДЕНИЕ: ВО ИЗБЕЖАНИЕ ТРАВМ УБЕДИТЕСЬ, ЧТОБЫ ВО ВРЕМЯ РАСКЛАДЫВАНИЯ ИСКЛАДЫВАНИЯ КОЛЯСКИ ВАШЕ ЖИВОТНОЕ НАХОДИЛОСЬ ВНЕ ПРЕДЕЛОВ ДОСЯГАЕМОСТИ.
- ПРЕДУПРЕЖДЕНИЕ: С ЦЕЛЬЮ ПРЕДОХРАНЕНИЯ ЖИВОТНОГО ИСПОЛЬЗУЙТЕ В КОЛЯСКЕ УДЕРЖИВАЮЩУЮ СИСТЕМУ.
- ПРЕДУПРЕЖДЕНИЕ: ЭТО ИЗДЕЛИЕ НЕ ПРЕДНАЗНАЧЕНО ДЛЯ ДЖОГГИНГА ИЛИ КАТАНИЯ НА СКЕЙТБОРДЕ
- МАКСИМАЛЬНЫЙ ВЕС ЗАГРУЗКИ КОРЗИНЫ СОСТАВЛЯЕТ 3 КГ / 6,6 ФУНТОВ.
- ПРЕДУПРЕЖДЕНИЕ: НЕ ДОПУЩЕННЫЕ ПРОИЗВОДИТЕЛЕМ ПРИНАДЛЕЖНОСТИ ИСПОЛЬЗОВАТЬ НЕРАЗРЕШАЕТСЯ.
- ПРЕДУПРЕЖДЕНИЕ: ПРИКРЕПЛЕННЫЕ К РУКОЯТКЕ ГРУЗЫ МОГУТ ВЛИЯТЬ НА УСТОЙЧИВОСТЬ КОЛЯСКИ
- ПРЕДУПРЕЖДЕНИЕ: ПРИ СТОЯНКЕ КОЛЯСКИ ВСЕГДА ИСПОЛЬЗУЙТЕ СТОЯНОЧНЫЙ ТОРМОЗ, КАК ЭТО ОПИСАНО И ИЗОБРАЖЕНО В ИНСТРУКЦИИ
- ОБРАТИТЕ ВНИМАНИЕ НА ТЕКСТИЛЬНУЮ ЭТИКЕТКУ.
- ПРОСЬБА РЕГУЛЯРНО ПРОВЕРЯТЬ ФУНКЦИОНАЛЬНОСТЬ ТОРМОЗА, КОЛЕС, БЛОКИРОВОК, СОЕДИНИТЕЛЬНЫХ ЭЛЕМЕНТОВ, РЕМЕННОЙ СИСТЕМЫ И ШВОВ.
- НЕ ПОДВЕРГАЙТЕ ИЗДЕЛИЕ ВОЗДЕЙСТВИЮ СИЛЬНОГО СОЛНЕЧНОГО СВЕТА
- ДЛЯ ПРЕДОТВРАЩЕНИЯ КОРРОЗИИ ПОСЛЕ ИСПОЛЬЗОВАНИЯ ВО ВРЕМЯ ДОЖДЯ ИЛИ СНЕГОПАДА ИЗДЕЛИЕ СЛЕДУЕТ ВЫСУШИТЬ И СМАЗАТЬ КОЛЕСА СООТВЕТСТВУЮЩЕЙ СМАЗКОЙ
- РЕГУЛЯРНО ПРОВОДИТЕ ЧИСТКУ, УХОД И КОНТРОЛЬ ЭТОГО ИЗДЕЛИЯ.



- FONTOS: AZ ALÁBBI ÚTMUTATÁSOKAT ALAPOSAN OLVASSA EL ÉS ŐRIZZE MEG, HOGY KÉSŐBB IS FELLAPOZ-HASSA
- E Z A TERMÉK CSAK (EMELETENKÉNT) MAXIMUM 70 KG/ 32 LB SÚLYÚ HÁZIÁLLAT SZÁMÁRA ALKALMAS
- FIGYELEM: HASZNÁLAT ELŐTT GYŐZŐDJÖN MEG ARRÓL, HOGY A VALAMENNYI ZÁR BE VAN ZÁRVA.
- FIGYELEM: A SÉRÜLÉSEK ELKERÜLÉSE ÉRDEKÉBEN GYŐZŐDJÖN MEG ARRÓL, HOGY HÁZIÁLLATA A KOCSIKINYITÁSOKOR ÉS ÖSSZECSUKÁSOKOR NINCS KÖZVETLEN KÖZELÉBEN
- FIGYELEM: BIZTOSÍTSA HÁZIÁLLATÁT A KOCSIBAN TALÁLHATÓ UTASBIZTOSÍTÓ RENDSZERREL
- FIGYELEM: EZ A TERMÉK NEM ALKALMAS KOCOGÁSHOZ VAGY GÖRKORCSOLYÁZÁSHOZ
- A KOSÁR MAXIMÁLIS TERHELÉSI SÚLYA 3 KG/ 6,6 LB
- FIGYELEM: A GYÁRTÓ ÁLTAL NEM ENGEDÉLYEZETT ALKATRÉSZEKET NEM SZABAD FELHASZNÁLNI.
- FIGYELEM: A TOLÓKÁN RÖGZÍTETT TERHEK BEFOLYÁSOLJÁK A KOCSI STABILITÁSÁT
- FIGYELEM: A RÖGZÍTŐFÉKET MINDIG A LEÍRÁS, AZAZ A RAJZ SZERINT HASZNÁLJA, HA LEÁLLÍTJA A KOCSIT
- KÉRJÜK, VEGYE FIGYELEMBE A TEXTIL CÍMKÉJÉT
- KÉRJÜK, RENDSZERESEN ELLENŐRIZZE A FÉKEK, A KEREKEK, A ZÁRAK, A KÖTŐELEMOK, AZ ÖVRENDSZEREK ÉS AVARRATOK MŰKÖDŐKÉPESSÉGÉT.
- NE TEGYE KI A TERMÉKET ERŐS NAPSUGÁRZÁSNAK.
- A ROZSDÁSODÁS ELKERÜLÉSE ÉRDEKÉBEN ESŐBEN VAGY HÓBAN VALÓ HASZNÁLAT UTÁN A TERMÉKET MEGKELL SZÁRÍTANI ÉS A KEREKEKET KENŐANYAGGAL KEZELNI.
- RENDSZERESEN TISZTÍTSA, ÁPOLJA ÉS ELLENŐRIZZE EZT A TERMÉKET

- W AŻNE: PONIŻSZE INSTRUKCJE NALEŻY STROŻEJ TRZYMAĆ I PRZECHOWAĆ DO POZOSTAŁEGO WYKORZYSTANIA
- PRODUKT NADAJE SIĘ TYLKO DLA ZWIERZĄT DOMOWYCH O MAKSYMALNEJ WADZE DO 70 KG/32 LB.
- UWAGA: PRZED UŻYCIEM NALEŻY SIĘ UPEWNIĆ, CZY WSZYSTKIE BLOKADY ZOSTAŁY ZAMKNIĘTE
- UWAGA: NALEŻY SIĘ UPEWNIĆ, CZY PRZY ROZKŁADANIU I SKŁADANIU WÓZKA ZWIERZĘ ZNAJDUJE SIĘ W ODPOWIEDNIEJ ODLEGŁOŚCI, ABY UNIKNĄĆ OBRAŻEŃ.
- UWAGA: ZWIERZĘ NALEŻY ZABEZPIECZYĆ W WÓZKU ZA POMOCĄ SYSTEMU OPARCIA
- UWAGA: PRODUKT NIE NADAJE SIĘ DO UPRAWIANIA JOGGINGU I JAZDY NA ROLKACH
- MAKSYMALNA ŁADOWNOŚĆ KOSZYKA WYNOŚI 3 KG/ 6,6 LB.
- UWAGA: NIE WOLNO UŻYWAĆ AKCESORIÓW NIE ZATWIERDZONYCH PRZEZ PRODUCENTA
- UWAGA: OBCIĄŻENIA UMIESZCZONE NA RĄCZCE MAJĄ NEGATYWNY WPŁYW NA STABILNOŚĆ WÓZKA
- UWAGA: PRZY ODSZTAWIANIU WÓZKA NALEŻY ZAWSZE UŻYWAĆ HAMULCA POSTOJOWEGO, JAK OPISANO LUBPRZEDSTAWIONO NA RYSUNKU
- NALEŻY PRZESTRZEGAĆ OZNAKOWANIA TEKSTYLIÓW
- NALEŻY REGULARNIE SPRAWDZAĆ SPRAWNOŚĆ HAMULCÓW, KÓŁ, BLOKAD, ELEMENTÓW ŁĄCZĄCYCH, SYSTEMÓW PASÓW I SZWÓW
- PRODUKTU NIE NALEŻY NARAŻAĆ NA SILNIEJSZE NASŁONECZNIENIE
- ABY UNIKNĄĆ POWSTAWANIA RDZY, NALEŻY OSUSZYĆ PRODUKT PO UŻYCIU W DESZCZU LUB ŚNIEGUI KONSERWOWAĆ KOŁA SMAREM
- PRODUKT NALEŻY REGULARNIE CZYŚCIĆ, PIELĘGNOWAĆ I KONTROLOWAĆ

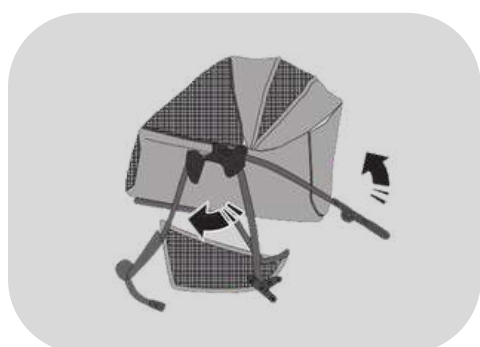
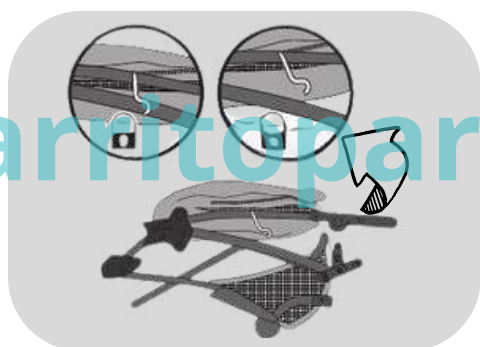
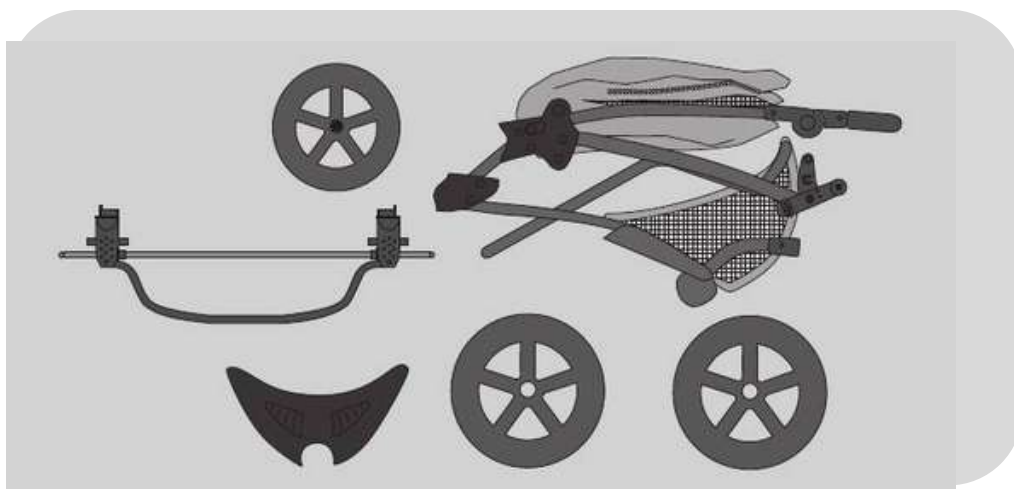

[carritoparaperros.com](http://carritoparaperros.com)

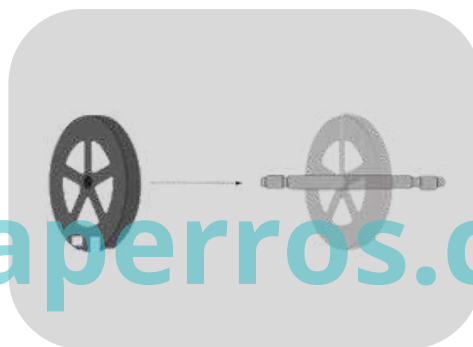
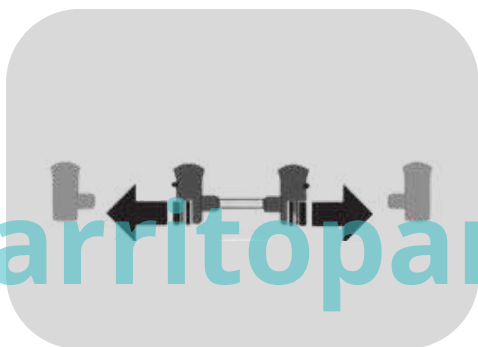
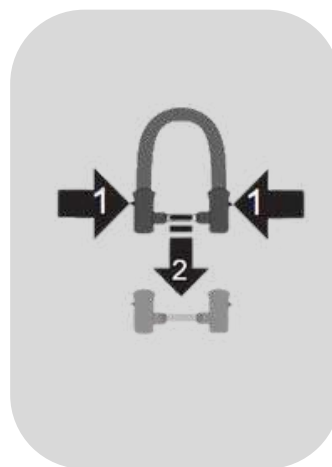
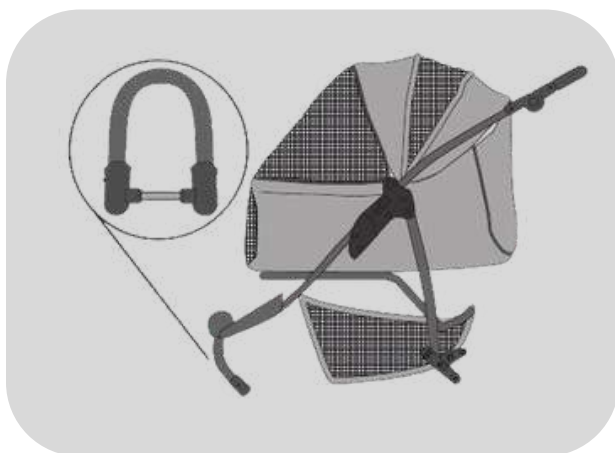

[carritoparaperros.com](http://carritoparaperros.com)

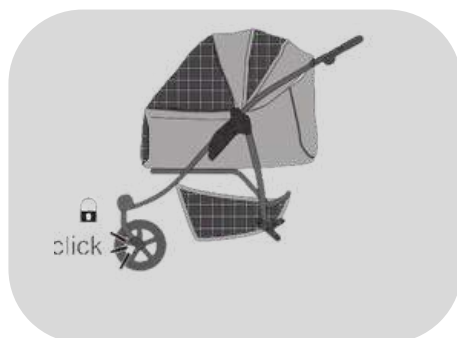
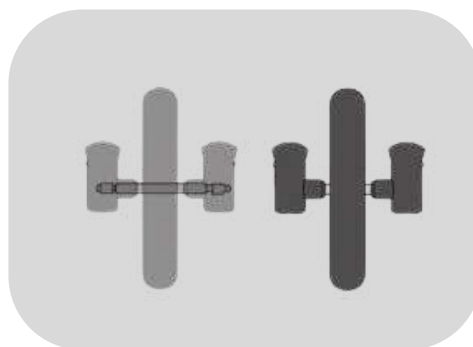
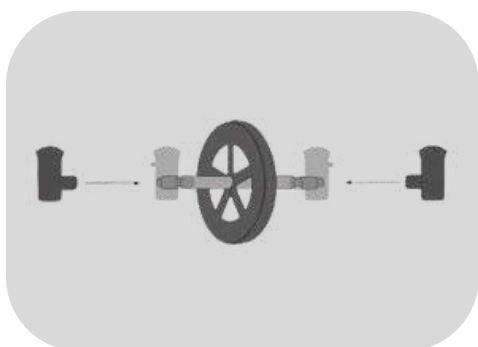

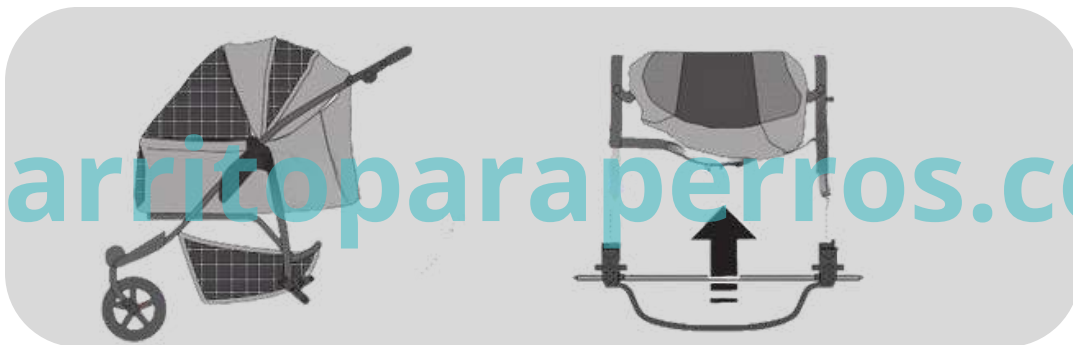

[carritoparaperros.com](http://carritoparaperros.com)

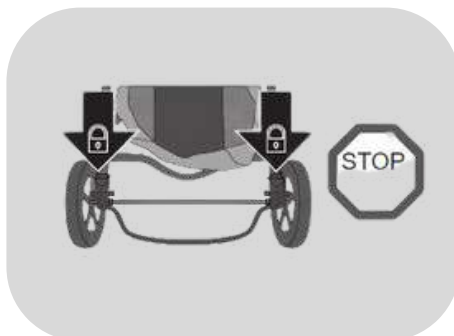
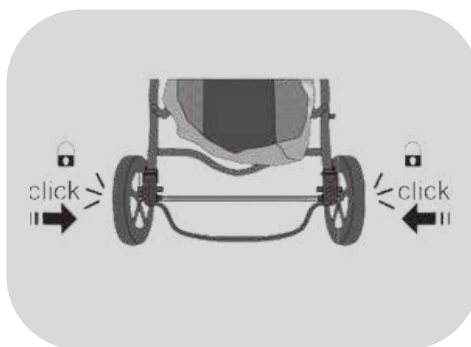
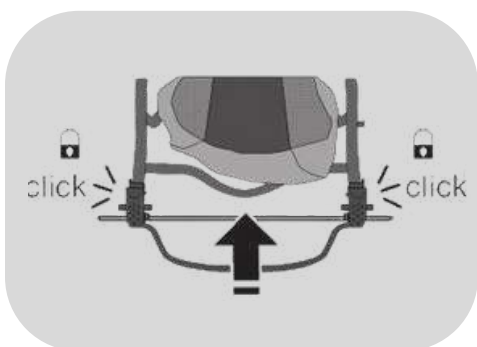

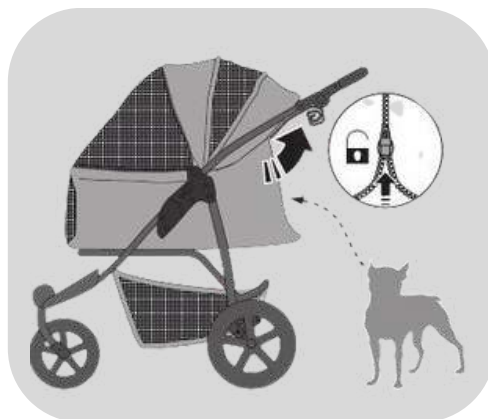
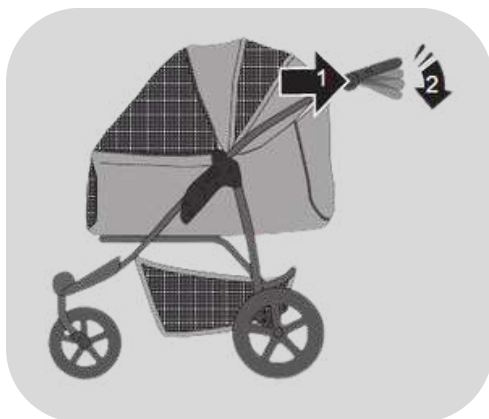

[carritoparaperros.com](http://carritoparaperros.com)

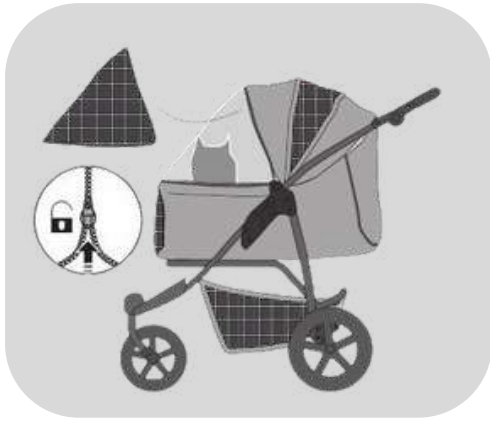

30



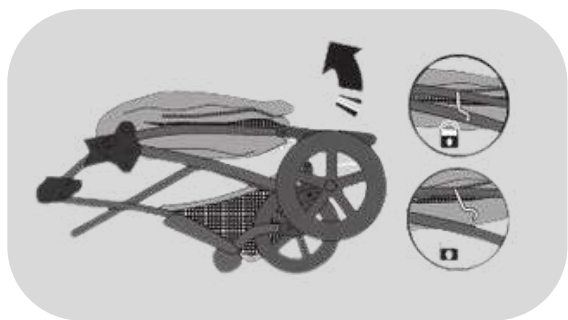
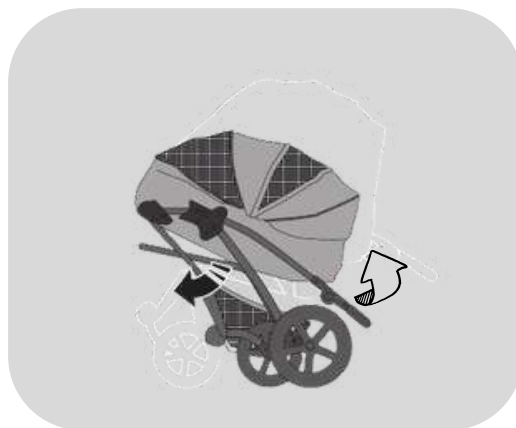
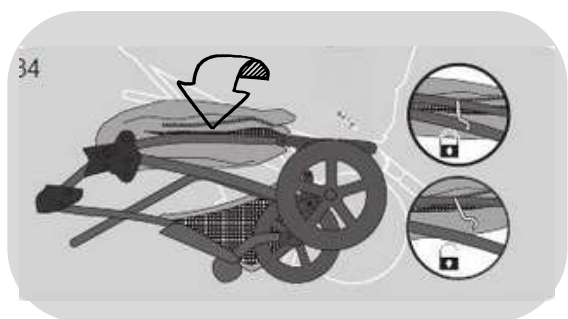
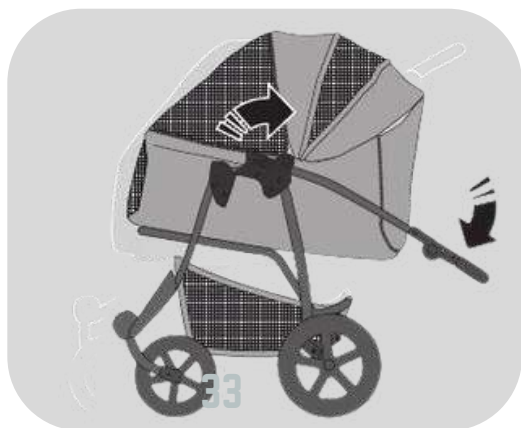



TOGofit  
by hauck



[carritoparaperros.com](http://carritoparaperros.com)